

- A Svetilka Compact Comfit LED s paraboličnim rastrom
  - B Svetilka POSIVO LED z opalnim pokrovom
  - C Svetilka lona S 400 barva silver aluminijum vključno z obesnim priborom
  - D Svetilka MINI LED BATTEN
  - E Svetilka downlight vgradna v spuščeni strop PUNCTOLED DL
- Funkcijski beton - rešetvina  
 Opeka - nosilna  
 Betonski zidaki  
 Montažna MK stena

Sprememba	Opis spremembe	Datum	Spremenil
Investitor	OBČINA DUPEK; Trg slovenske osamosvojitve 1 2241 Spodnji Duplek		Številka projekta 27/2017
Vrsta projekta	Objekt VRTEC ŽITEČKA VAS		<b>ElektroCAD</b> projektiranje, inženiring Žerovčini 44, 2259 Ivanjki, tel.: 041 648 815, 02 719 44 50, fax: 02 719 41 25, e-mail: info@elektrocad.si
PZI	Del objektov/ sistemov TLORIS KLETI		
Projektor:	Marko LAČEN, dipl.Inž.el.	december 2017	
Obj. prj.:	Bojan Potočnik, inž.el.	IZS E-0356 december 2017	
Obj. vod.:	Uroš Rošker, u.d.l.a.	ZAPS 1737 A december 2017	
Vrsta načrta	NAČRT ELEKTRIČNIH INSTALACIJ IN ELEKTRIČNE OPREME	Številka načrta	2017-00088-EI
Vsebinska raba	ELEKTROENERGETSKE INSTALACIJE TELEKOMUNIKACIJSKI SISTEMI,	Merilo	1:50
		Številka rabe	E-01

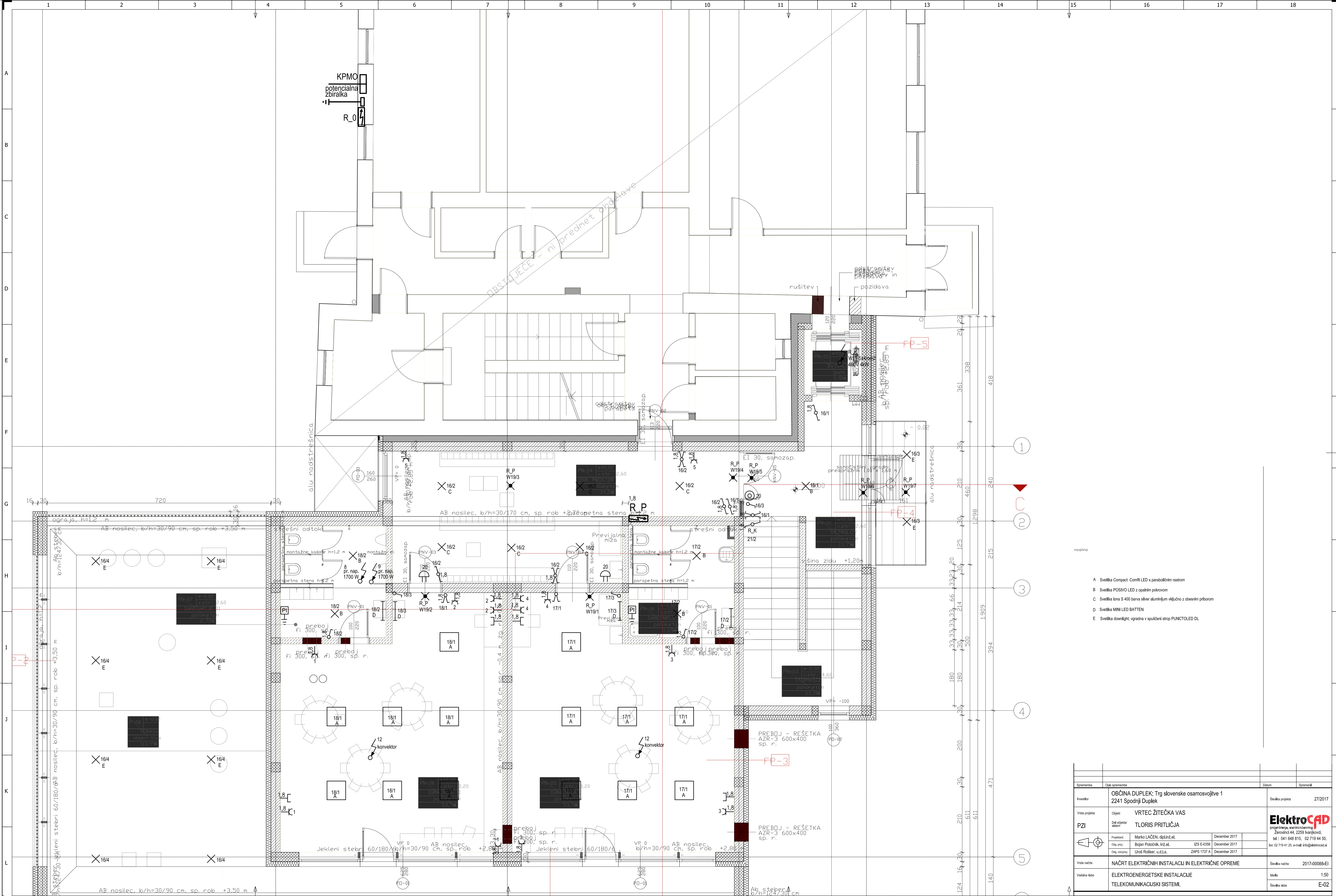

- nosilno
- A Svetilka Compact Cornfl LED s paraboličnim rastrom
  - B Svetilka POSIVO LED z opalnim pokrovom
  - C Svetilka lina S 400 bava silver aluminijum v4gužno z obsežnim prborom
  - D Svetilka MINI LED BATTEN
  - E Svetilka downlight, vgrada v spuščeni strop PUNCTOLED DL

Sprememba	Opis spremembe	Datum	Spremenil	
Investor	OBČINA DUPLJK: Trg slovenske osamosvojitve 1 2241 Spodnji Duplek		Številka projekta 27/2017	
Vrsta projekta	Objekt VRTEC ŽITEČKA VAS			
PZI	Objekt TLORIS PRITLIČJA			
Projektor	Marko LAČEN, d.d.	December 2017	<b>ElektroCAD</b> projektiranje, www.elektrocad.si Zorovičevi 44, 2259 Kranjčevci, tel.: 041 648 815, 02 719 44 50, fax: 02 719 41 25, e-mail: info@elektrocad.si	
Opis vrste:	Bojan Potokar, inž. st.	03 E-039		December 2017
Opis vsebine:	Uroš Rašker, u.d.l.a.	ZAPS 1137 A		December 2017
Vrsta načrta	NAČRT ELEKTRIČNIH INSTALACIJ IN ELEKTRONE OPREME		Številka načrta 2017-00088-E1	
Vsebinska nota	ELEKTROENERGETSKE INSTALACIJE TELEKOMUNIKACIJSKI SISTEMI,		Merilo 1:50 Številka črte E-02	

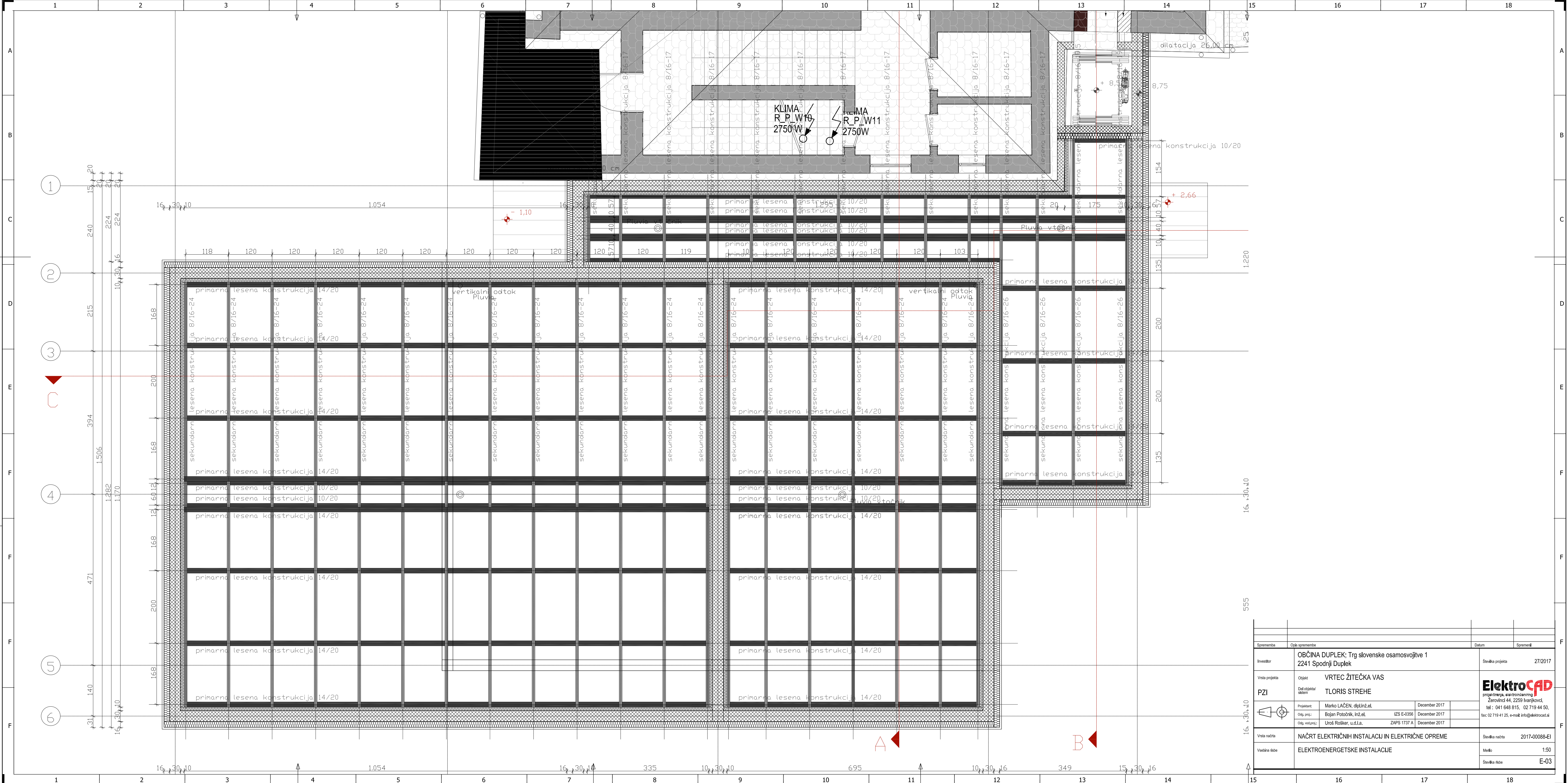

Sprememba	Opis spremembe	Datum	Sprememil
	OBČINA DUPEK; Trg slovenske osamosvojitve 1 2241 Spodnji Duplek		Številka projekta 27/2017
Vista projekta	Objekt VRTEC ŽITEČKA VAS		
PZI	Del objekta/ stabil	TLORIS STREHE	
Projektant	Marko LAČEN, dipl.Inž.el.	December 2017	
Opis prj.	Bojan Potočnik, inž.el.	IZS E-0356	December 2017
Opis vodnj.	Unoš Rošker, u.d.l.a.	ZAPS 1737 A	December 2017
Vista načrta	NAČRT ELEKTRIČNIH INSTALACIJ IN ELEKTRIČNE OPREME	Številka načrta	2017-00088-EI
Vsebinska raba	ELEKTROENERGETSKE INSTALACIJE	Merilo	1:50
		Številka rabe	E-03



projektna, inženiring  
Žerovinci 44, 2259 Ivanjki, Lj.  
tel : 041 648 815, 02 719 44 50,  
fax: 02 719 41 25, e-mail: info@elektrocad.si



ElektroCAD projektiranje, elektroinženiring d.o.o

Žerovinci 44  
SI-2259 Ivanjkovci

telefon: 02 719 44 50 telefaks: 02 719 41 25 e-pošta: info@elektrocad.si splet: www.elektrocad.si

Investitor / Naročnik

OBČINA DUPLEK; Trg slovenske osamosvojitve 1, 2241 Spodnji Duplek

Objekt

VRTEC ŽITEČKA VAS

Naprava

PRIKLJUČNA MERILNA OMARA

Načrt

Enopolna shema ožičenja

Tehnični podatki

Mesto vgradnje

FASADA

Napajalna napetost: 3 x 230 / 400 V AC + N + PE /50Hz

Vrsta projekta / Verzija

PZI

Priključna moč: 33,8 kW

Številka projekta

27/2017

Nazivni tok naprave 49,7 A

Številka načrta

2017-00088-EI

Nazivni tok odklopnika: 50 A

Projektant

Slavko LAČEN

Sistem taščite: TN-C-S

Stopnja zaščite: IP 55

Priključni kabel

Datum izdelave 04. 12. 2016

Datum spremembe 23. 08. 2018

spremenil Slavko

Število strani

&EFS/1

OBČINA DUPLEK; Trg slovenske osamosvojitve 1, 2241 Spodnji Duplek  
VRTEC ŽITEČKA VAS



Naslovna stran

Številka načrta: 2017-00088-EI

= NE  
+ PMO Kabelska priključna merilna omara

Sprememba Datum Ime

Projektant Slavko LAČEN

Pregledal Slavko LAČEN

Datum 20. 06. 2018 Izdelal

Številka risbe: št. risbe

&EAA Splošni podatki načrta  
1 Naslovna stran od 1

TN-C-S 3x230/400V, 50Hz

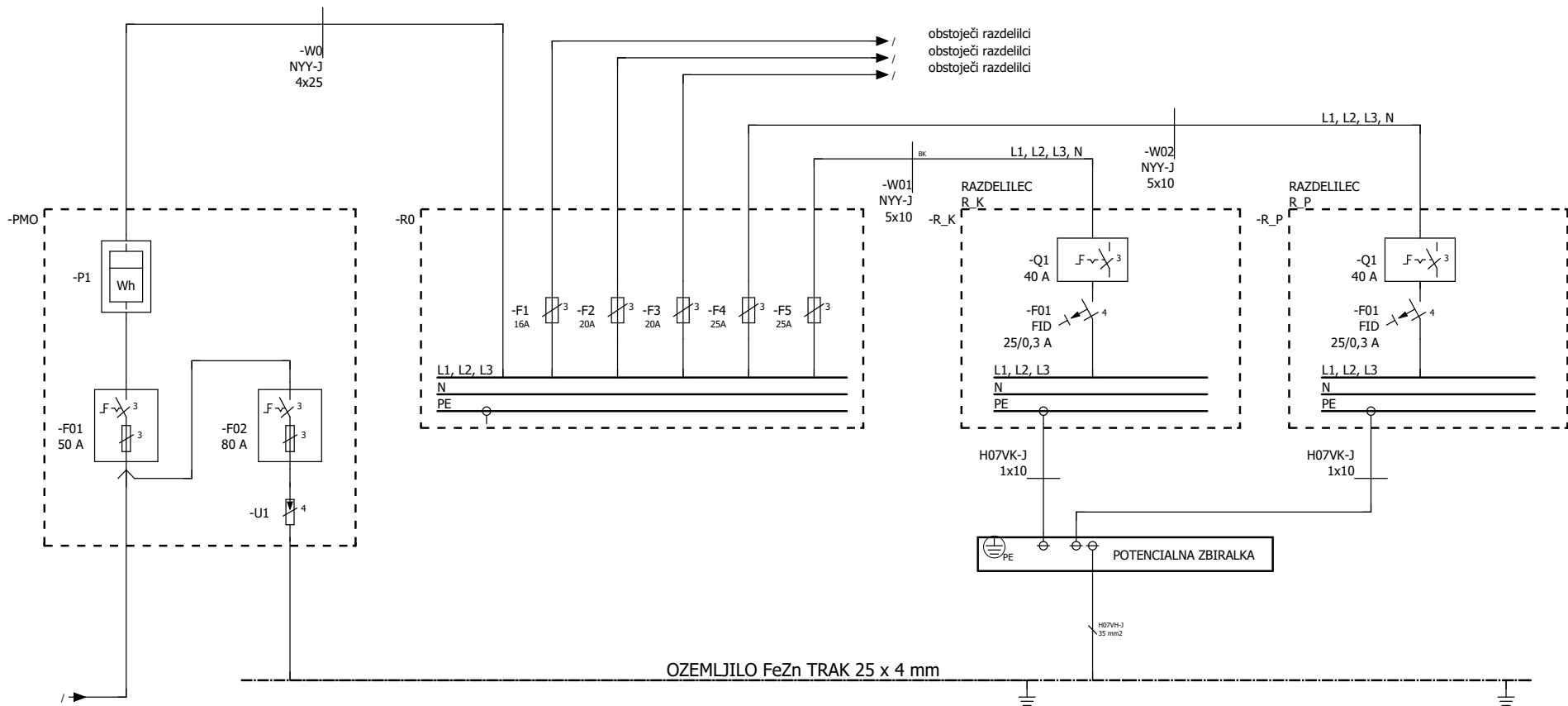

obstoječi razdelilci  
obstoječi razdelilci  
obstoječi razdelilci

DOVOD IZ NN OMREŽJA 3 x 230/400 V

&EAA/1 Naslovna stran

+RK&EAA/1

OBČINA DUPEK; Trg slovenske osamosvojitve 1, 2241 Spodnji Duplek  
VRTEC ŽITEČKA VAS

**ElektroCAD**  
projekcijska, električni inženiring

PRIKLJUČNA MERINA OMARA

Številka načrta:	2017-00088-EI	= NE
Številka risbe:		+ PMO Kabelska priključna merina omara
		&EFS Tokovne sheme
Datum 26. 02. 2018		Izdelač
Stran: 1 od 1		

Sprememba	Datum	Ime	Projektant Slavko LAČEN	Pregledal Slavko LAČEN	Datum 26. 02. 2018	Izdelač	Stran: 1 od 1
-----------	-------	-----	-------------------------	------------------------	--------------------	---------	---------------



ElektroCAD projektiranje, elektroinženiring d.o.o

Žerovinci 44  
SI-2259 Ivanjkovci

telefon: 02 719 44 50 telefaks: 02 719 41 25 e-pošta: info@elektrocad.si splet: www.elektrocad.si

Investitor / Naročnik

OBČINA DUPLEK; Trg slovenske osamosvojitve 1, 2241 Spodnji Duplek

Objekt

VRTEC ŽITEČKA VAS

Naprava

RAZDELILEC R-K

Načrt

Enopolna shema ožičenja

Tehnični podatki

Mesto vgradnje

Stopnišče

Napajalna napetost: 3 x 230 / 400 V AC + N + PE /50Hz

Vrsta projekta / Verzija

PZI

Priključna moč: 11,7 kW

Nazivni tok naprave 17,8 A

Številka projekta

27/2017

Nazivni tok odklopnika: 25 A

Sistem taščite: TN-C-S

Številka načrta

2017-00088-EI

Stopnja zaščite: IP 40

Projektant

Slavko LAČEN

Krmilna napetost 1:

Krmilna napetost 2:

Priključni kabel NYY-J 4 x 10 mm<sup>2</sup>

Datum izdelave 04. 12. 2016

Datum spremembe 23. 08. 2018

spremenil Slavko

Število strani

+PMO&EFS/1

&ETB/1

OBČINA DUPLEK; Trg slovenske osamosvojitve 1, 2241 Spodnji Duplek  
VRTEC ŽITEČKA VAS



Naslovna stran

Številka načrta: 2017-00088-EI

= NE

+ RK Razdelilec

&EAA Splošni podatki načrta

Sprememba Datum Ime

Projektant Slavko LAČEN

Pregledal Slavko LAČEN

Datum 20. 06. 2018 Izdelal

Številka risbe: št. risbe

Stran: 1 od 1

0

1

2

3

4

5

6

7

8

9

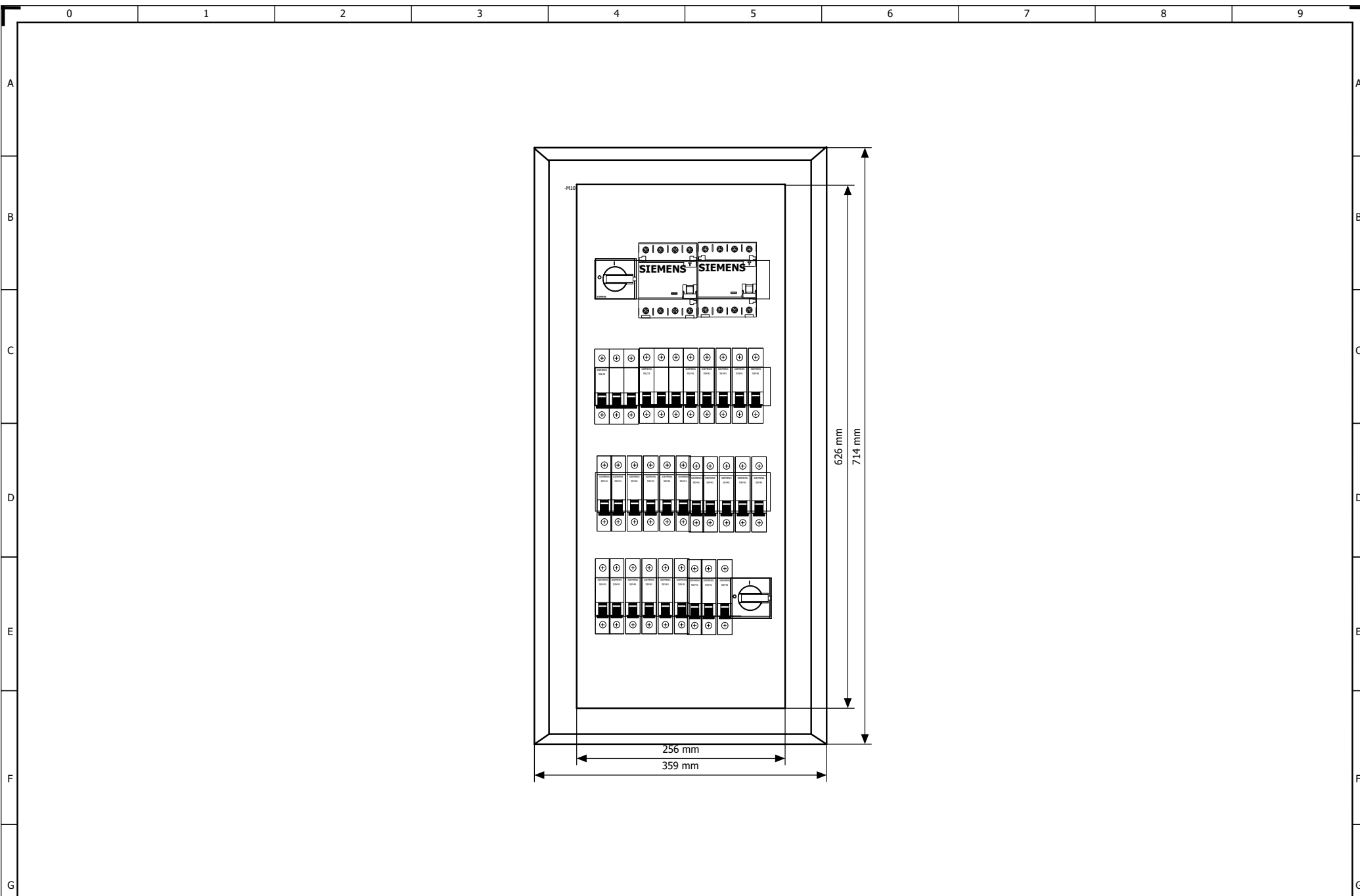

&EAA/1

&EFS/1

OBČINA DUPEK; Trg slovenske osamosvojitve 1, 2241 Spodnji Duplek  
VRTEC ŽITEČKA VAS

**ElektroCAD**  
projektiranja, električarstvo

Razdelilec R\_K  
montažni načrt

Številka načrta: 2017-00088-EI

= NE  
+ RK Razdelilec  
&ETB Montažni načrt

Sprememba Datum Ime

Projektant Slavko LAČEN

Pregledal Slavko LAČEN

Datum 20. 06. 2018

Izdela

Številka risbe:

Stran: 1 od 1

0

1

2

3

4

5

6

7

8

9

**⚡ OPOZORILO**  
Pred posegom v razdelilec  
izklopi glavno stikalo

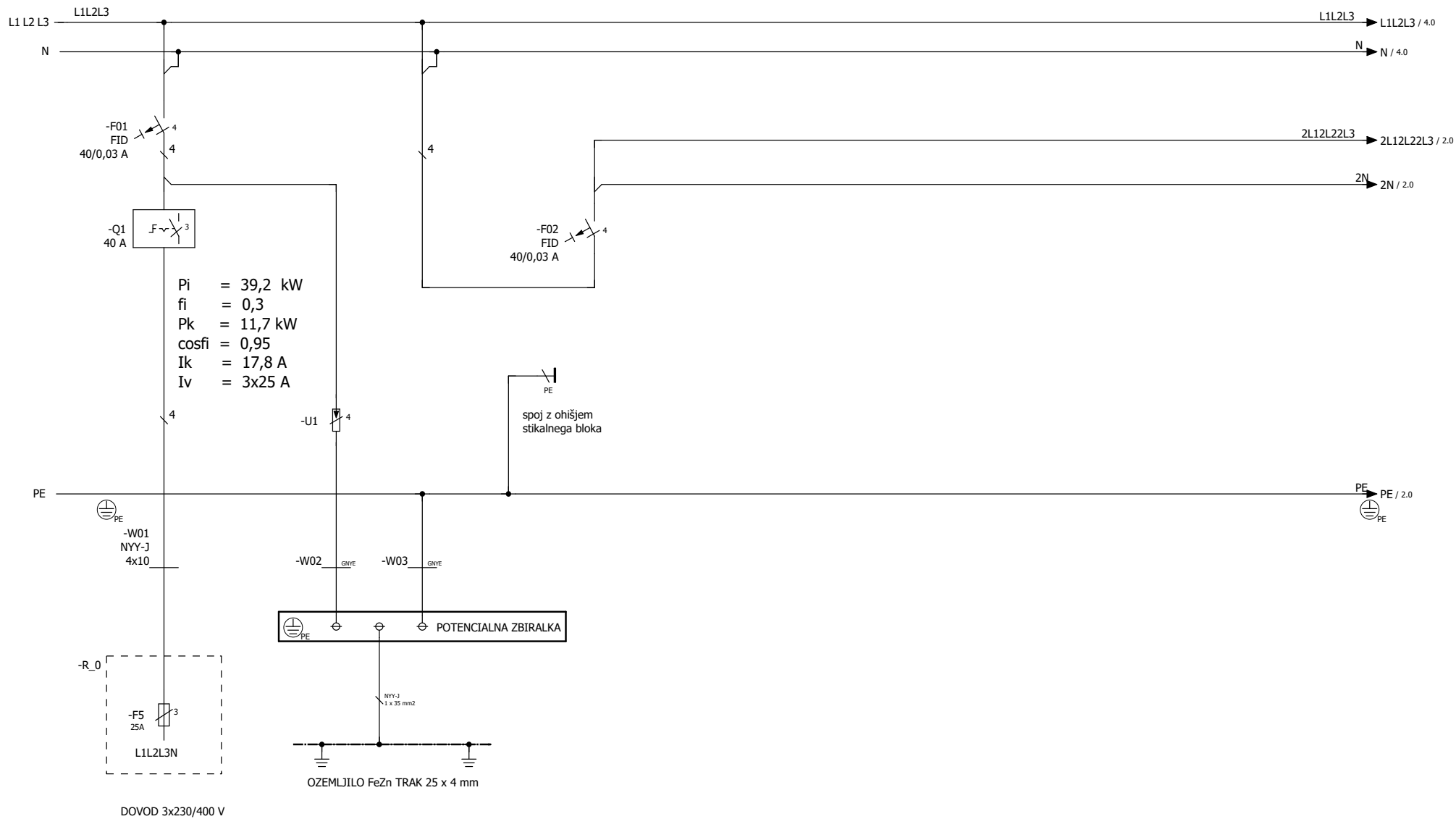

&ETB/1

2

OBČINA DUPEK; Trg slovenske osamosvojitve 1, 2241 Spodnji Duplek  
VRTEC ŽITEČKA VAS

**ElektroCAD**  
projekcijsko, električno inženiring

500 W  
RAZDELILEC R-K  
enopolna shema, dovod  
Datum 20. 06. 2018 Izdelal

Številka načrta: 2017-00088-EI

= NE  
+ RK Razdelilec  
&EFS Tokovne sheme

Številka risbe:

Stran: 1 od 7

Sprememba	Datum	Ime	Projektant	Slavko LAČEN	Pregledal	Slavko LAČEN
-----------	-------	-----	------------	--------------	-----------	--------------



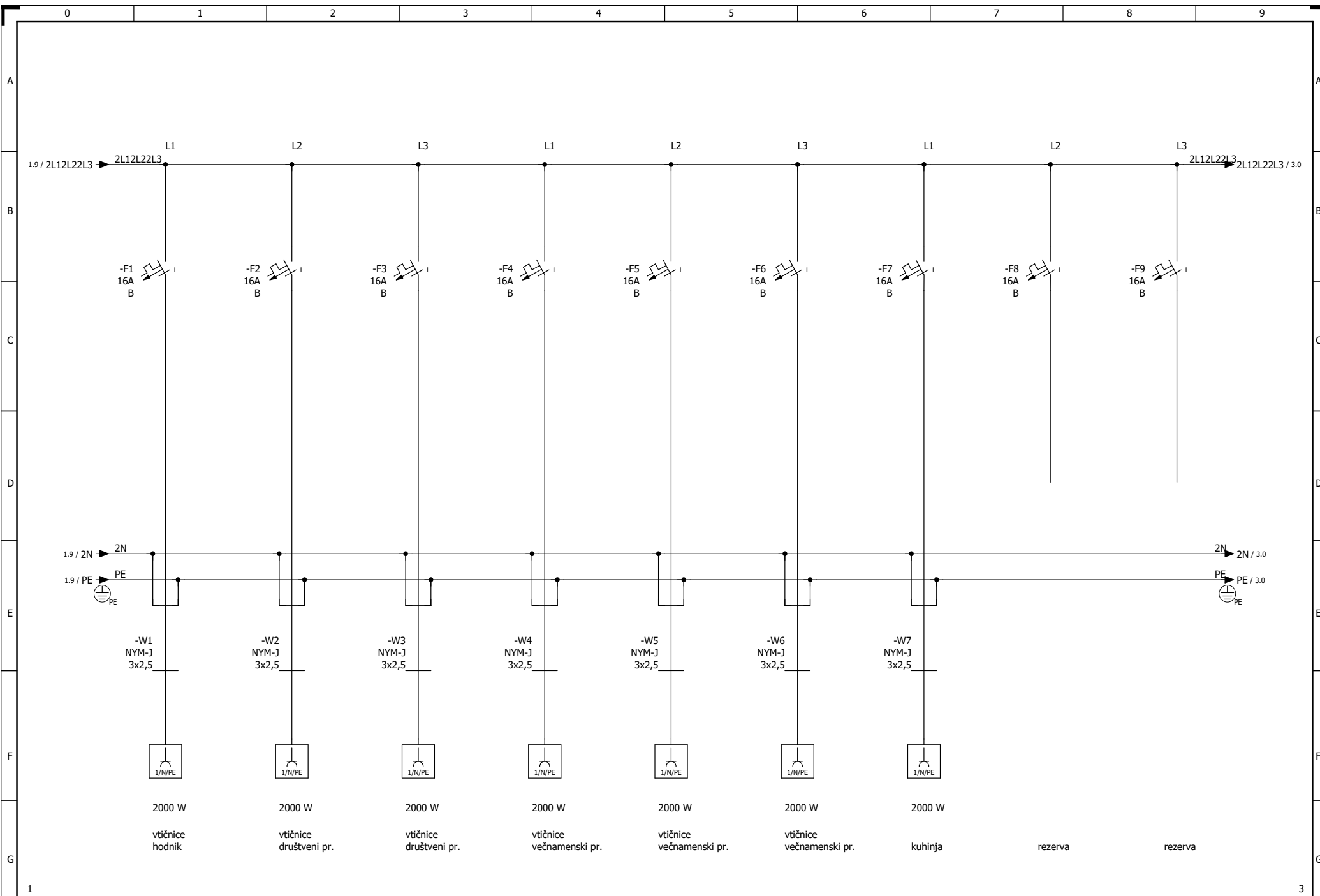

OBČINA DUPELEK; Trg slovenske osamosvojitve 1, 2241 Spodnji Duplek VRTEC ŽITEČKA VAS			 <b>ElektroCAD</b> projekcijska, električna inženjering			Številka načrta: 2017-00088-EI		= NE	
Projektant Slavko LAČEN						Pregledal Slavko LAČEN		Številka risbe:	
Sprememba	Datum	Ime	Datum 20. 06. 2018			Izdelal		Stran: 2 od 7	

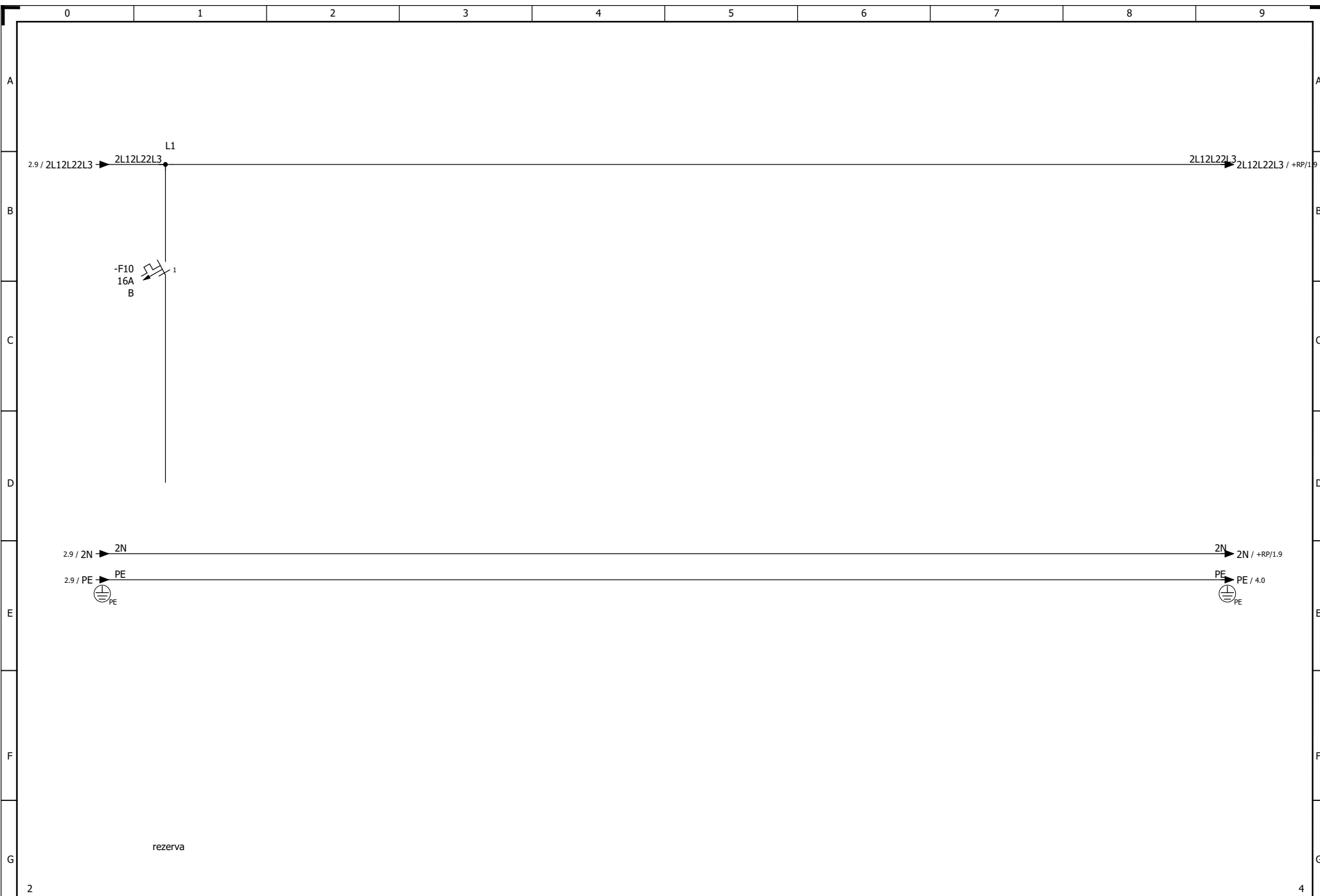

Sprememba		Datum		Ime		Projektant		Pregledal		Izdela		Številka risbe:		Stran: 3 od 7		
						Slavko LAČEN		Slavko LAČEN		Izdela		20. 06. 2018				
OBČINA DUPEK; Trg slovenske osamosvojitve 1, 2241 Spodnji Duplek VRTEC ŽITEČKA VAS									RAZDELILEC R-K enopolna shema, razvod				Številka načrta: 2017-00088-EI		= NE	
									Datum 20. 06. 2018						+ RK Razdelilec	

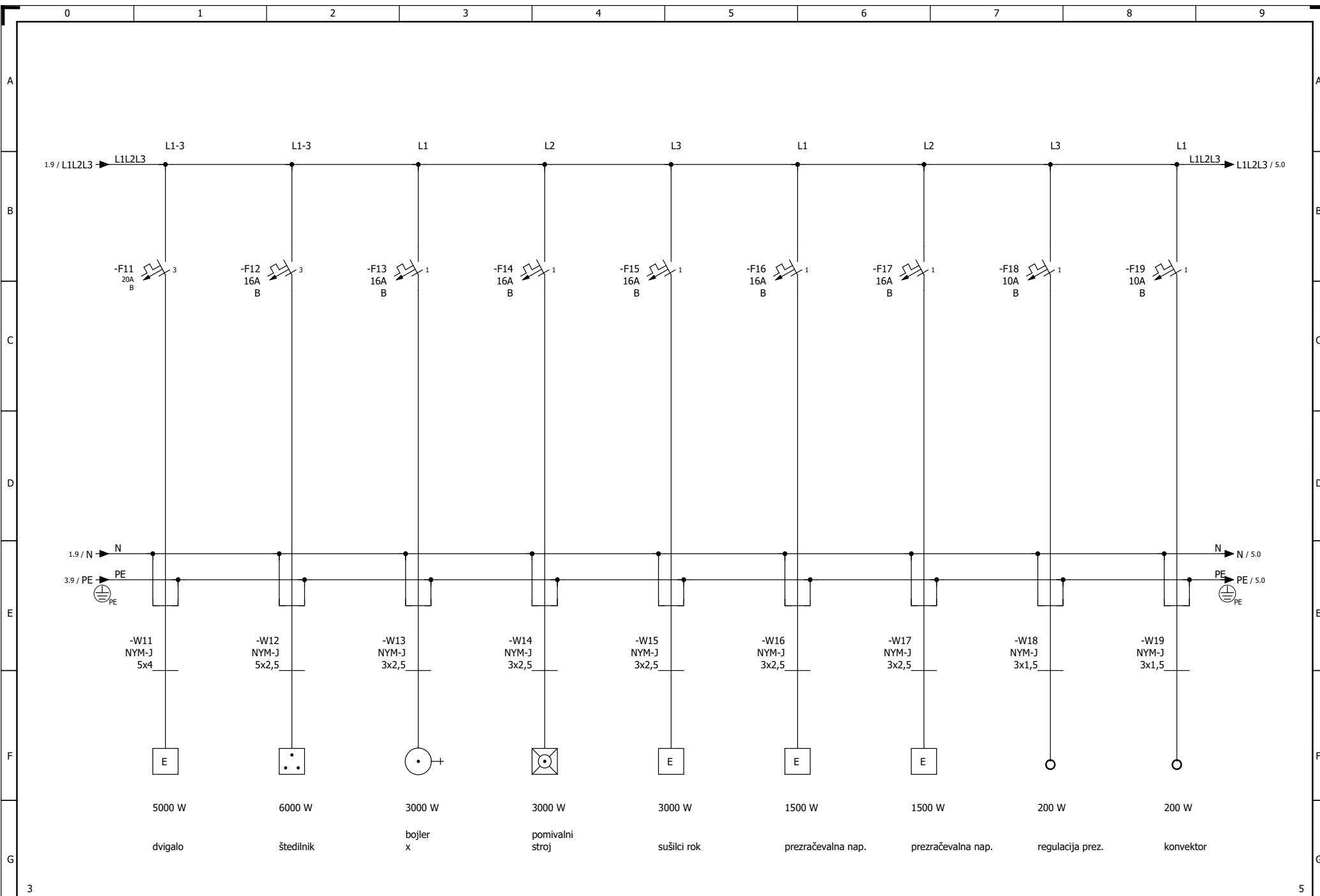

Sprememba		Datum		Ime		Projektant		Pregledal		Izdela		Številka risbe:		Stran: 4 od 7	
				Slavko LAČEN		Slavko LAČEN						20. 06. 2018			
OBČINA DUPEK; Trg slovenske osamosvojitve 1, 2241 Spodnji Duplek VRTEC ŽITEČKA VAS												Številka načrta: 2017-00088-EI		= NE	
												RAZDELILEC R-K enopolna shema, razvod		+ RK Razdelilec	
												&EFS Tokovne sheme			

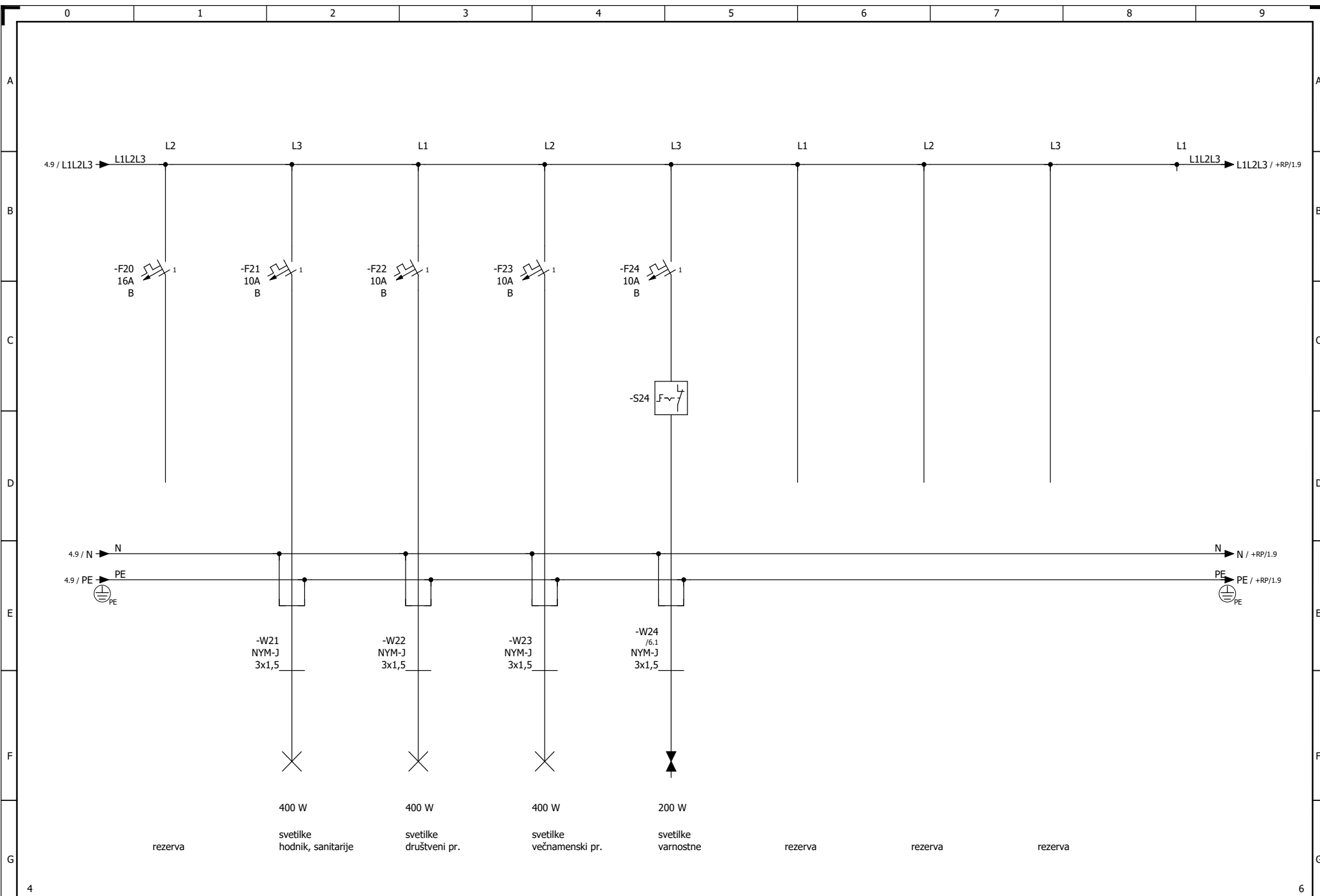

# RAZDELILEC R-K

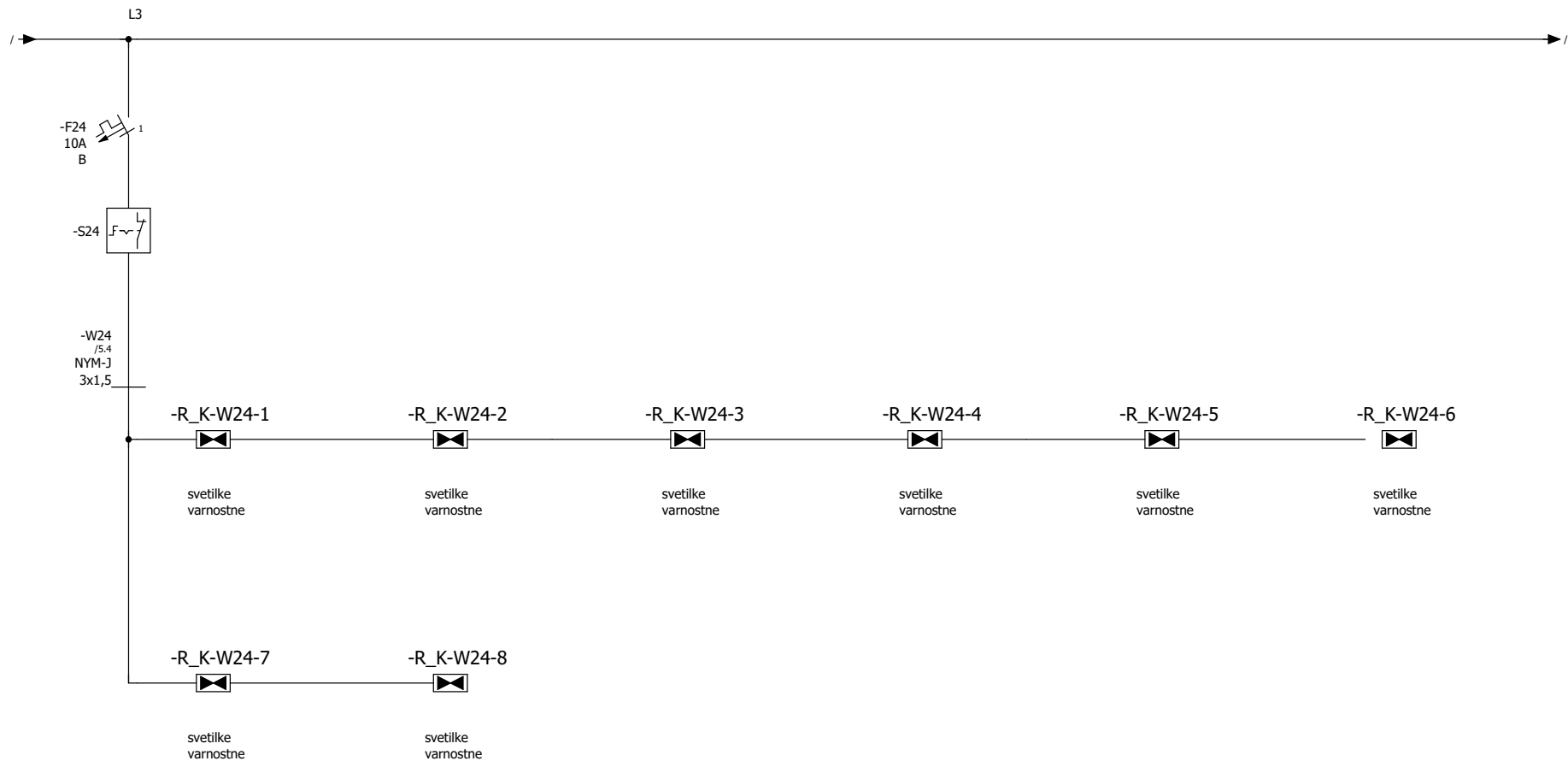

			OBČINA DUPEK; Trg slovenske osamosvojitve 1, 2241 Spodnji Duplek VRTEC ŽITEČKA VAS		 Razdelilec R_K Shema razvoda varnostna razsvetljava Datum 20. 06. 2018 Izdelal	Številka načrta: 2017-00088-EI		= NE
			Projektant Slavko LAČEN Pregledal Slavko LAČEN			Številka risbe:		+ RK Razdelilec &EFS Tokovne sheme
Sprememba	Datum	Ime					Stran: 6 od 7	

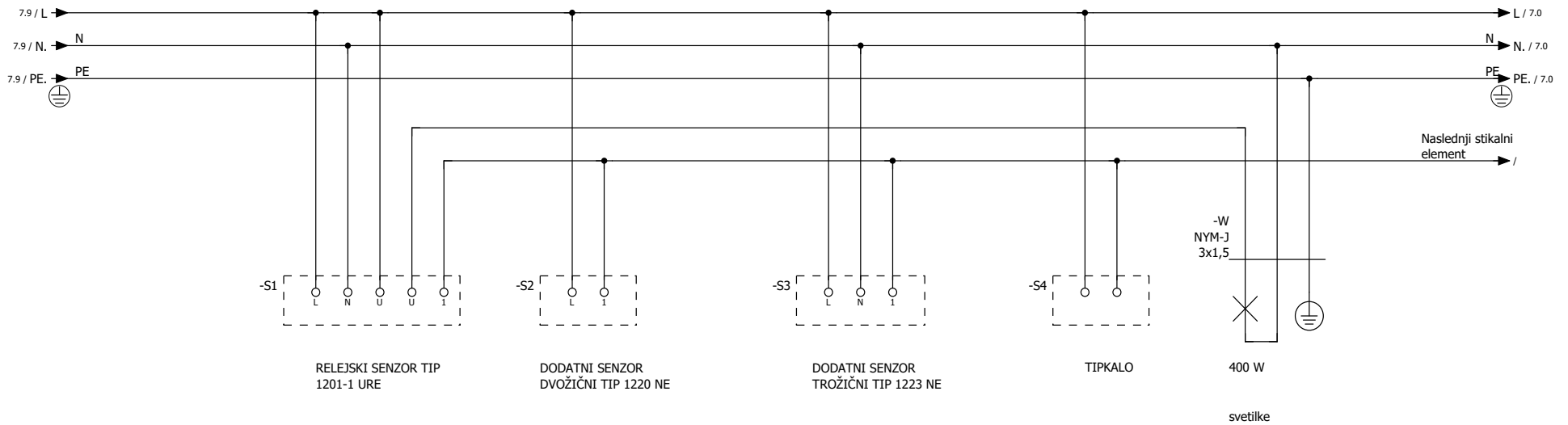

Tipaska shema vklopa razsvetljave s senzorji gibanja in tiplkai

6

+RP&EAA/1

OBČINA DUPEK; Trg slovenske osamosvojitve 1, 2241 Spodnji Duplek  
 VRTEC ŽITEČKA VAS

**ElektroCAD**  
 projektiranja, električarstvo

Shema krmiljenje  
 vklop razsvetljave -senzor

Številka načrta: 2017-00088-EI

= NE  
 + RK Razdelilec  
 &EFS Tokovne sheme

Sprememba Datum Ime Projektant Slavko LAČEN Pregledal Slavko LAČEN

Datum 19. 06. 2018 Izdelal

Številka risbe:

Stran: 7 od 7

0 1 2 3 4 5 6 7 8 9



ElektroCAD projektiranje, elektroinženiring d.o.o

Žerovinci 44  
SI-2259 Ivanjkovci

telefon: 02 719 44 50 telefaks: 02 719 41 25 e-pošta: info@elektrocad.si splet: www.elektrocad.si

Investitor / Naročnik

OBČINA DUPLEK; Trg slovenske osamosvojitve 1, 2241 Spodnji Duplek

Objekt

VRTEC ŽITEČKA VAS

Naprava

RAZDELILEC R-P

Načrt

Enopolna shema ožičenja

Tehnični podatki

Mesto vgradnje

Stopnišče

Napajalna napetost: 3 x 230 / 400 V AC + N + PE /50Hz

Vrsta projekta / Verzija

PZI

Priključna moč: 10,2 kW

Nazivni tok naprave 16,3 A

Številka projekta

27/2017

Nazivni tok odklopnika: 25 A

Sistem taščite: TN-C-S

Številka načrta

2017-00088-EI

Stopnja zaščite: IP 40

Krmilna napetost 1:

Projektant

Slavko LAČEN

Krmilna napetost 2:

Priključni kabel NYY-J 4 x 10 mm<sup>2</sup>

Datum izdelave 04. 12. 2016

Datum spremembe 23. 08. 2018

spremenil Slavko

Število strani

+RK&EFS/7

&ETB/1

OBČINA DUPLEK; Trg slovenske osamosvojitve 1, 2241 Spodnji Duplek  
VRTEC ŽITEČKA VAS



Naslovna stran

Številka načrta: 2017-00088-EI

= NE

+ RP Razdelilec

&EAA Splošni podatki načrta

Sprememba Datum Ime

Projektant Slavko LAČEN

Pregledal Slavko LAČEN

Datum 20. 06. 2018 Izdelal

Številka risbe: št. risbe

Stran: 1 od 1

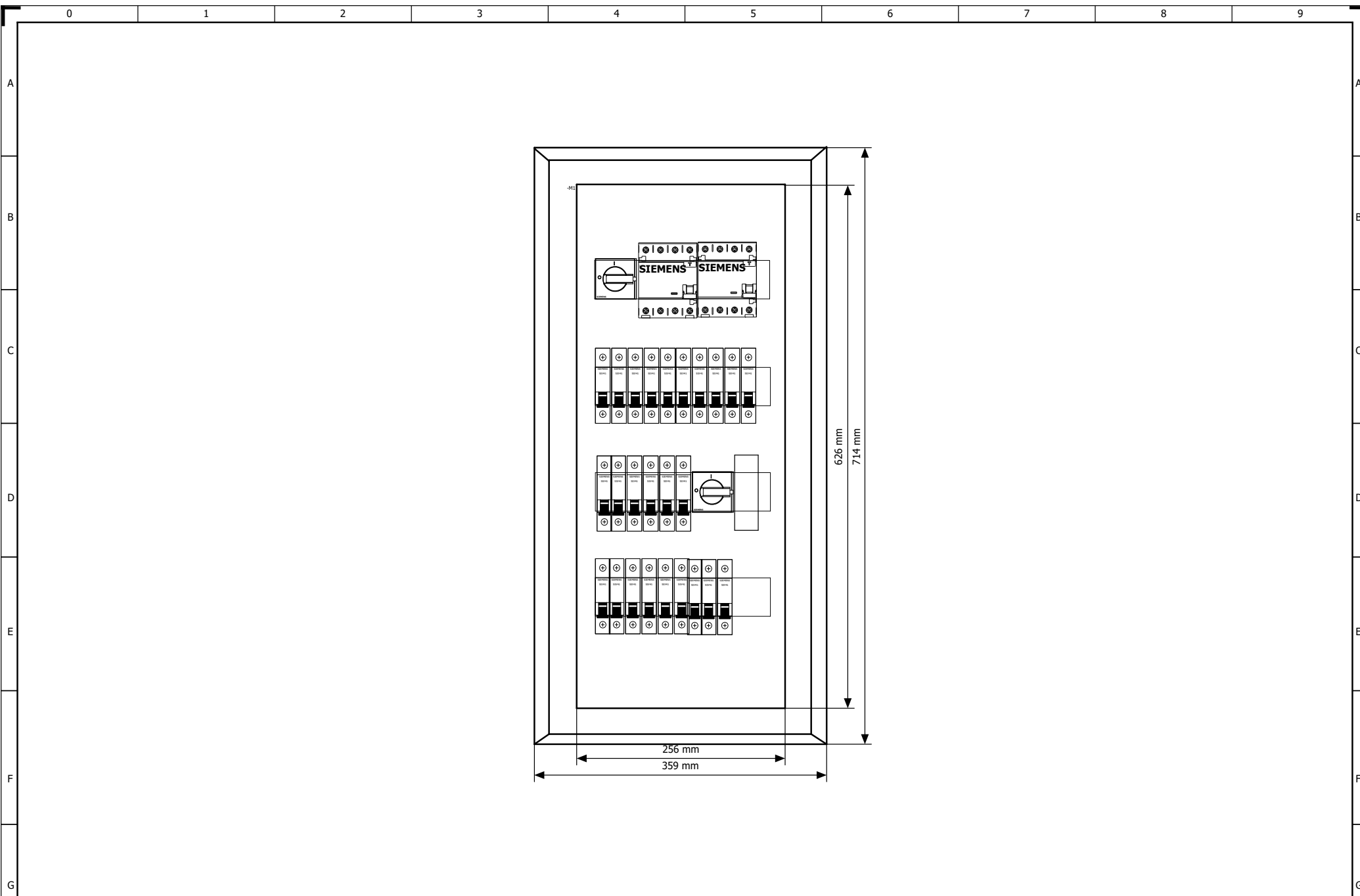

&EAA/1

&EFS/1

OBČINA DUPEK; Trg slovenske osamosvojitve 1, 2241 Spodnji Duplek  
VRTEC ŽITEČKA VAS



Razdelilec R\_K  
montažni načrt

Številka načrta: 2017-00088-EI

= NE  
+ RP Razdelilec  
&ETB Montažni načrt

Sprememba	Datum	Ime

Projektant Slavko LAČEN

Pregledal Slavko LAČEN

Datum 20. 06. 2018

Izdela

Številka risbe:

Stran: 1 od 1

0

1

2

3

4

5

6

7

8

9



**⚡ OPOZORILO**  
Pred posegom v razdelilec izklopi glavno stikalo

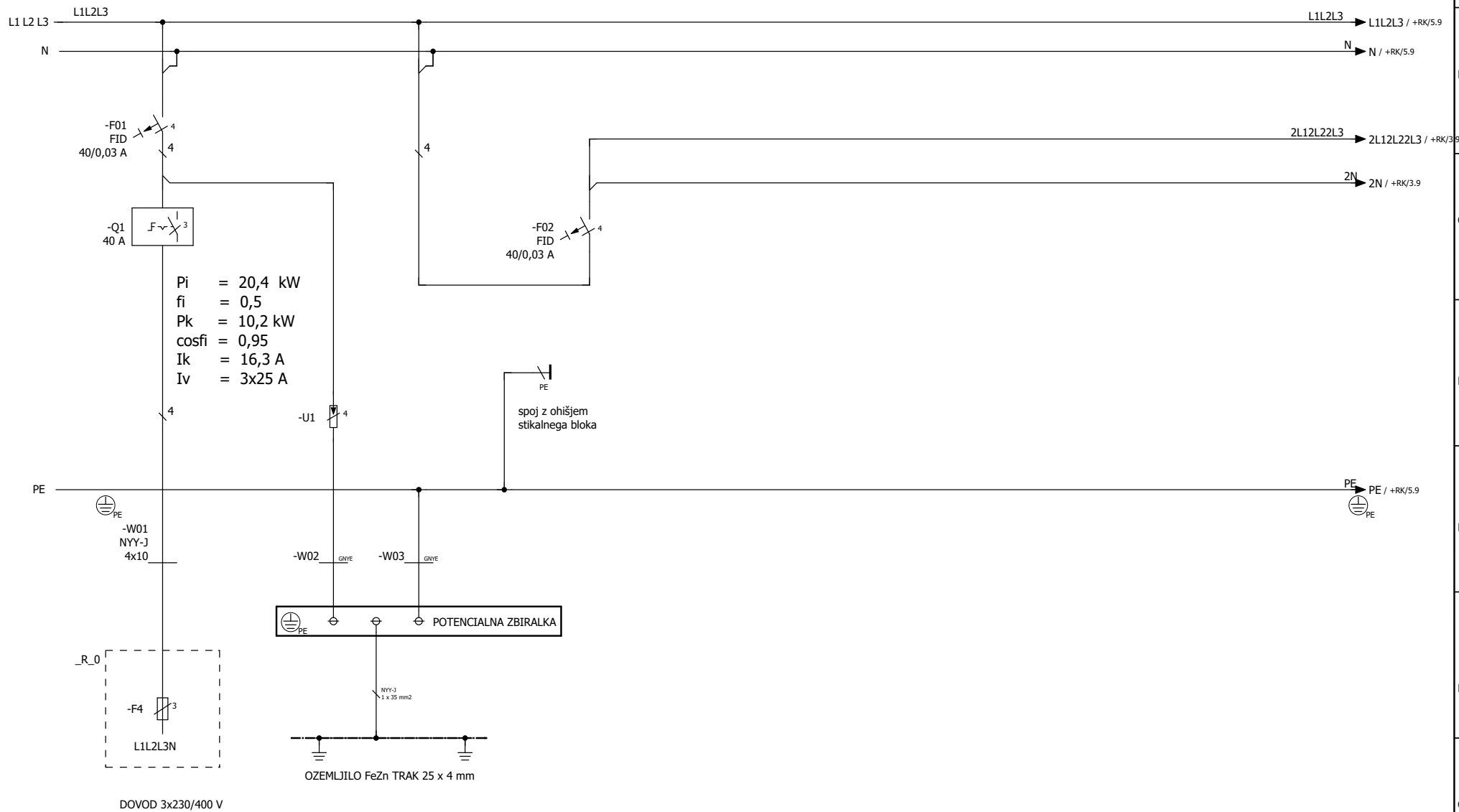

&ETB/1

2

OBČINA DUPEK; Trg slovenske osamosvojitve 1, 2241 Spodnji Duplek  
VRTEC ŽITEČKA VAS

**ElektroCAD**  
projekcijska, električna inženiring

500 W  
RAZDELILEC R-P  
enopolna shema, dovod  
Datum 19. 06. 2018 Izdelal

Številka načrta: 2017-00088-EI

= NE  
+ RP Razdelilec  
&EFS Tokovne sheme

Številka risbe:

Stran: 1 od 5

Sprememba Datum Ime Projektant Slavko LAČEN Pregledal Slavko LAČEN

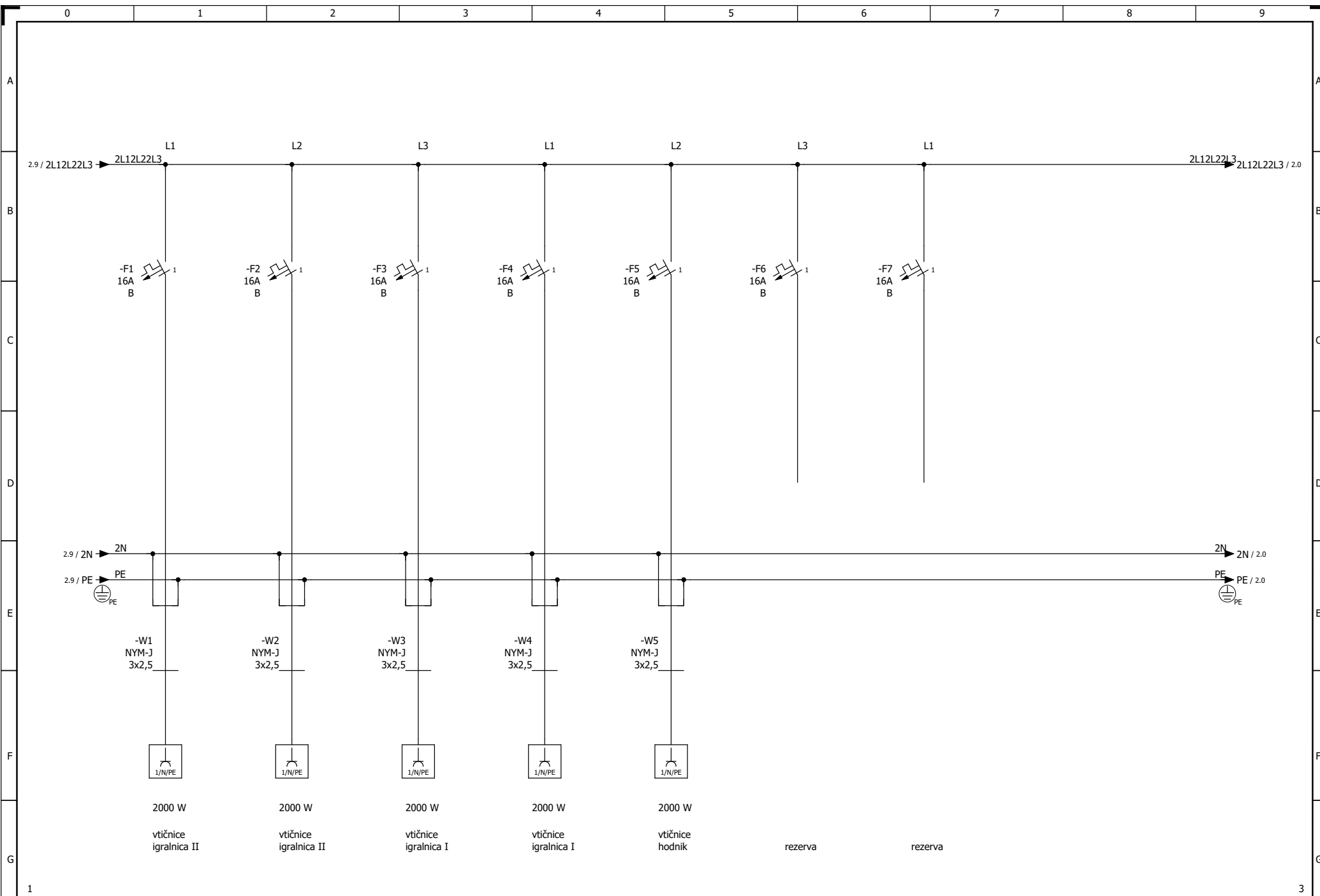

			OBČINA DUPELEK; Trg slovenske osamosvojitve 1, 2241 Spodnji Duplek VRTEC ŽITEČKA VAS			RAZDELILEC R-P enopolna shema, razvod		Številka načrta: 2017-00088-EI = NE		
			Projektant Slavko LAČEN			Datum 19. 06. 2018 Izdelal		+ RP Razdelilec		
			Pregledal Slavko LAČEN				Številka risbe: &EFS Tokovne sheme		Stran: 2 od 5	
Sprememba	Datum	Ime								
0	1	2	3	4	5	6	7	8	9	

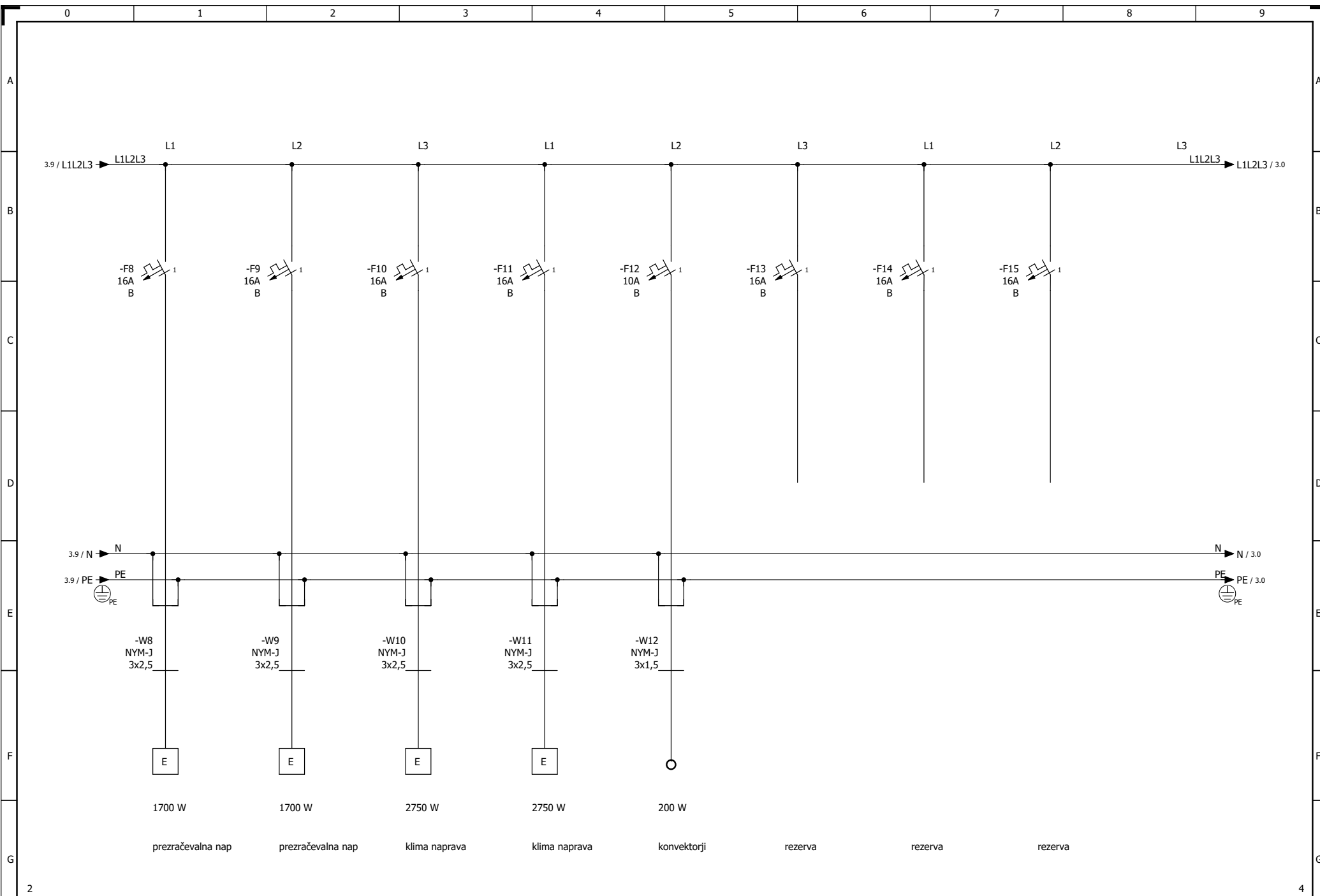

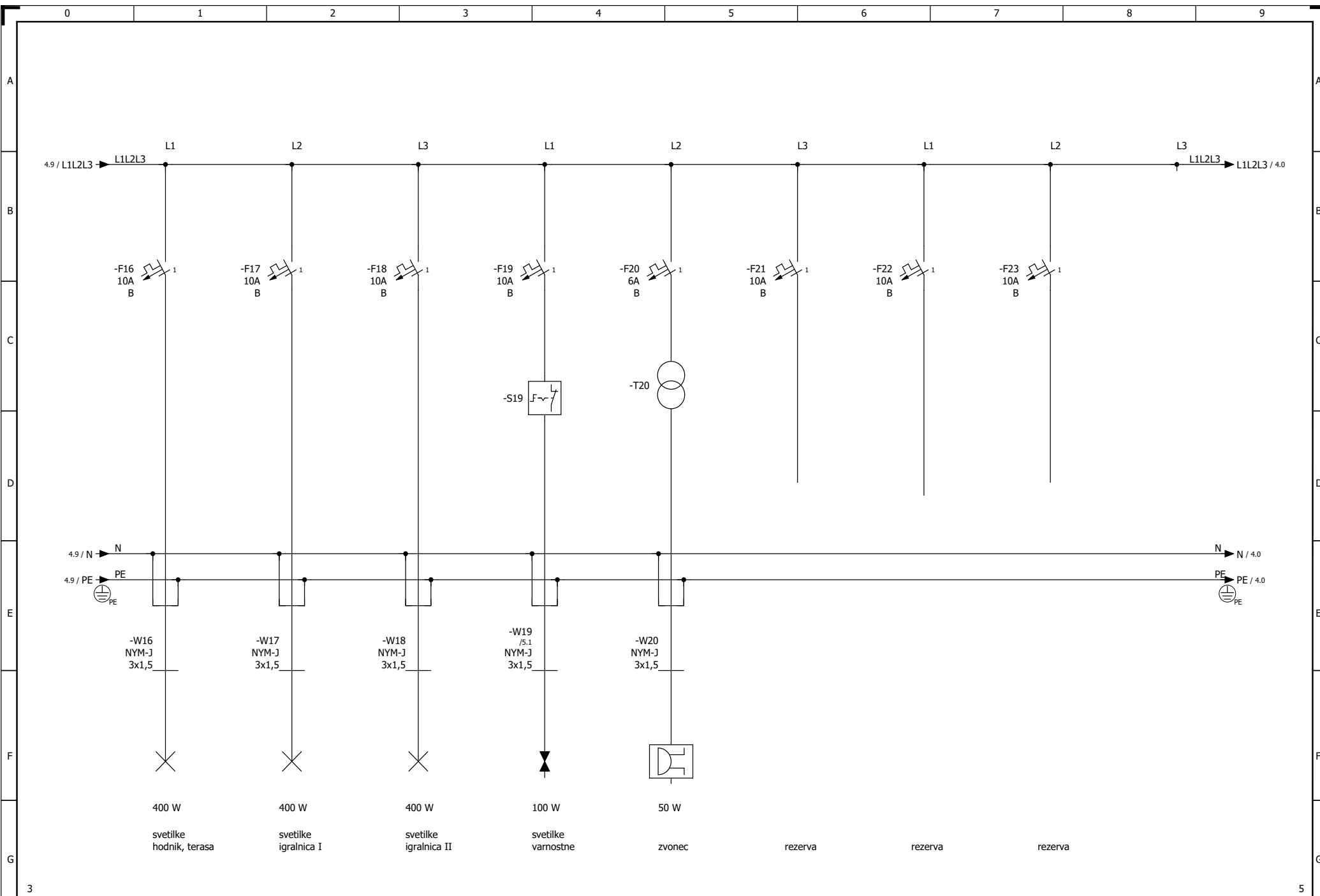

			OBČINA DUPELEK; Trg slovenske osamosvojitve 1, 2241 Spodnji Duplec VRTEC ŽITEČKA VAS			RAZDELILEC R-P enopolna shema, razvod		Številka načrta: 2017-00088-EI		= NE + RP Razdelilec	
			Projektant Slavko LAČEN			Datum 19. 06. 2018		Izdelač		Številka risbe: &EFS Tokovne sheme	
Sprememba			Datum		Ime		Projektilar		Stran: 4 od 5		

# RAZDELILEC R-P

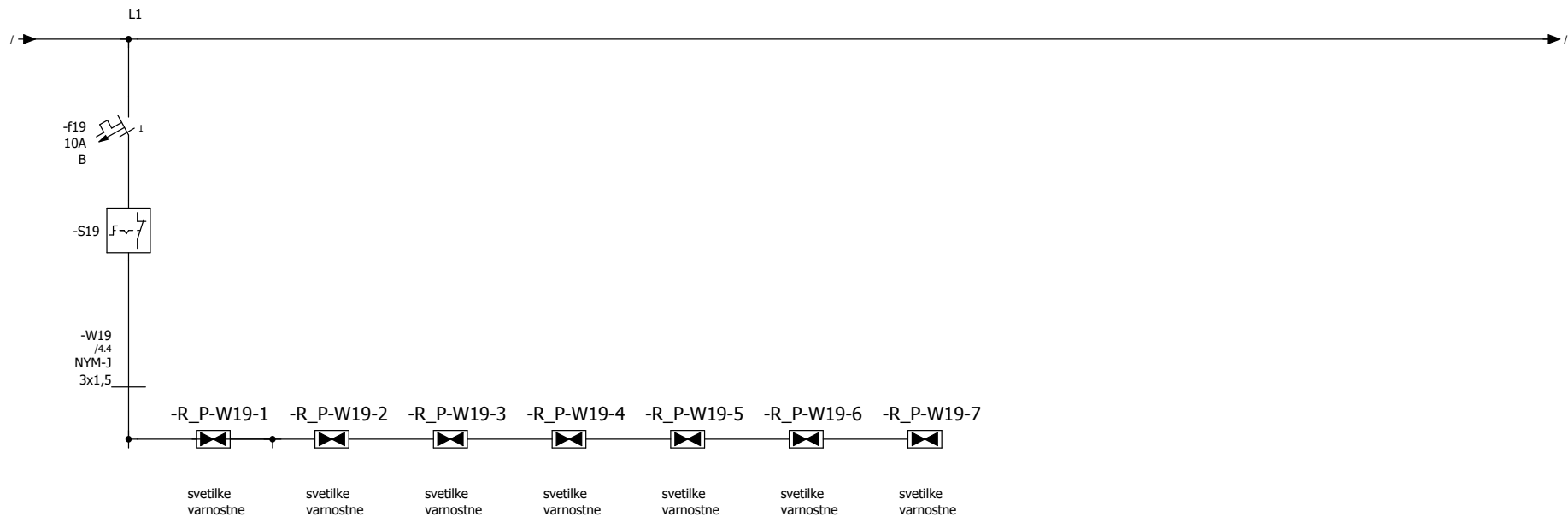

4

&EFZ/1

OBČINA DUPEK; Trg slovenske osamosvojitve 1, 2241 Spodnji Duplek  
VRTEC ŽITEČKA VAS



Razdelilec R\_P  
Shema razvoda  
varnostna razsvetljava  
Datum 20. 06. 2018 Izdelal

Številka načrta: 2017-00088-EI  
Številka risbe:

= NE
+ RP Razdelilec
&EFS Tokovne sheme
Stran: 5 od 5

Sprememba	Datum	Ime	Projektant Slavko LAČEN	Pregledal Slavko LAČEN
-----------	-------	-----	-------------------------	------------------------

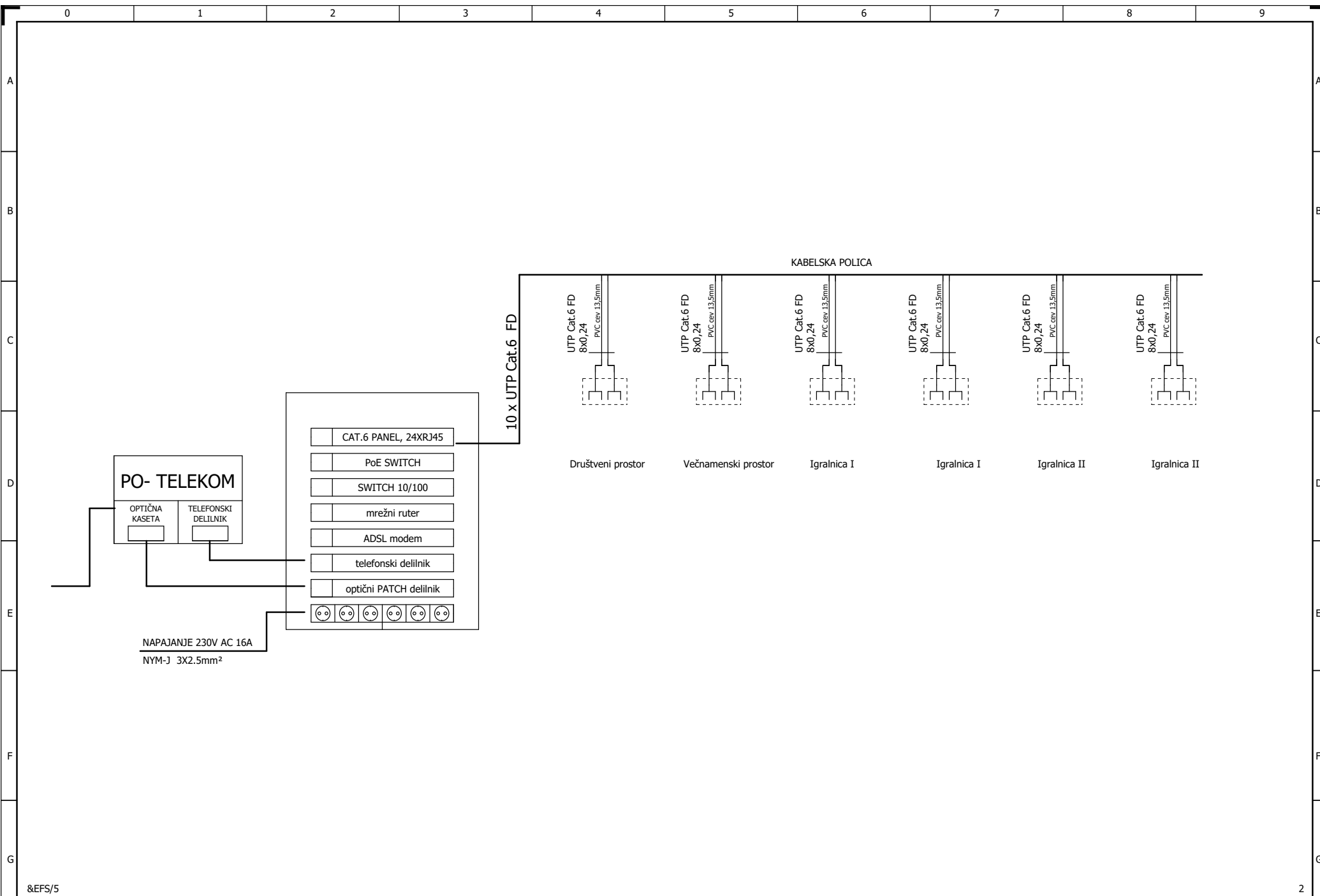

&EFS/5

2

OBČINA DUPELEK; Trg slovenske osamosvojitve 1, 2241 Spodnji Duplek  
 VRTEC ŽITEČKA VAS



Blok shema razvoda  
 telekomunikacije

Številka načrta:	2017-00088-EI	= NE
		+ RP Razdelilec
Številka risbe:		&EFZ Free for user
Datum	20. 06. 2018	Izdela
Stran:		1 od 4

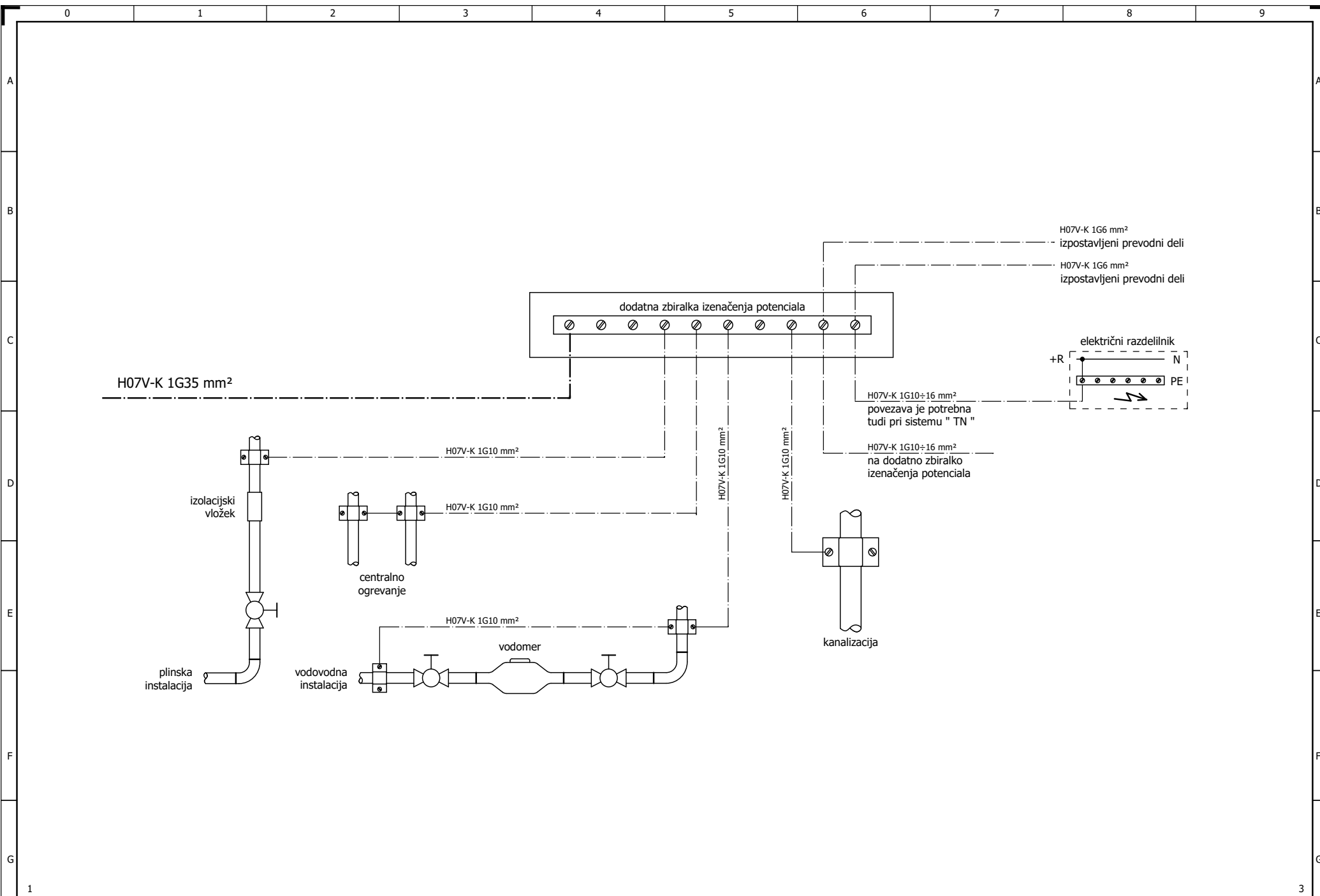

1		3	
OBČINA DUPEK; Trg slovenske osamosvojitve 1, 2241 Spodnji Duplek VRTEC ŽITEČKA VAS			
Sprememba		Datum	
Ime		Projektant	
Slavko LAČEN		Pregledal	
Slavko LAČEN		Izdela	
Datum		Izdela	
20. 06. 2018		Izdela	
Številka načrta:		Številka risbe:	
2017-00088-EI		2 od 4	
= NE		= NE	
+ RP Razdelilec		+ RP Razdelilec	
&EFZ Free for user		&EFZ Free for user	
Stran:		Stran:	
2 od 4		2 od 4	



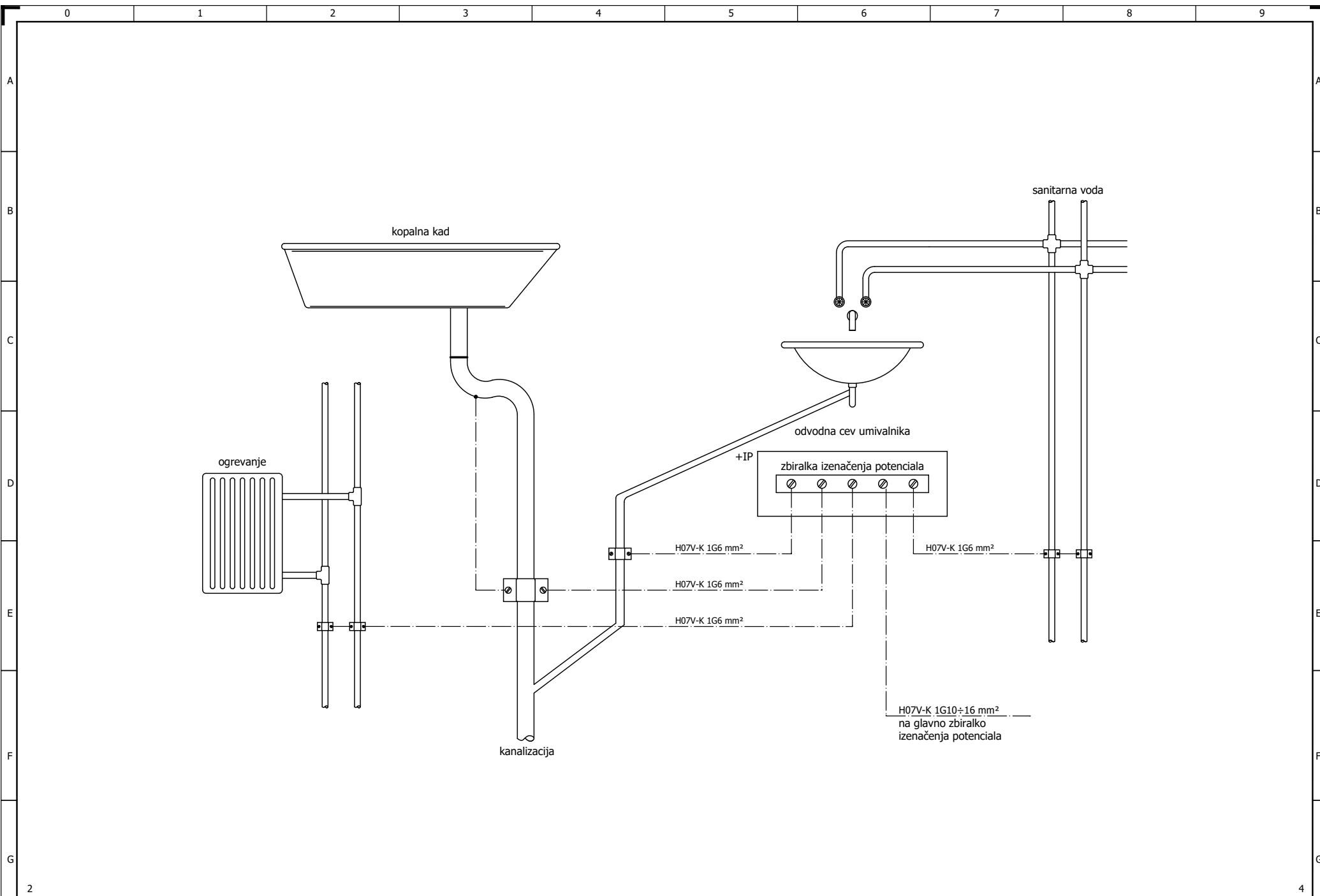



2		4	
OBČINA DUPEK; Trg slovenske osamosvojitve 1, 2241 Spodnji Duplek VRTEC ŽITEČKA VAS			
Dodatna potencialna zbiralka v kopalnici izravnave potencialov		Številka načrta: 2017-00088-EI = NE + RP Razdelilec	
Datum 20. 06. 2018 Izdelal		Številka risbe: &EFZ Free for user	
Sprememba Datum Ime		Stran: 3 od 4	
Projektant Slavko LAČEN	Pregledal Slavko LAČEN		
			
0	1	2	3
4	5	6	7
8	9		



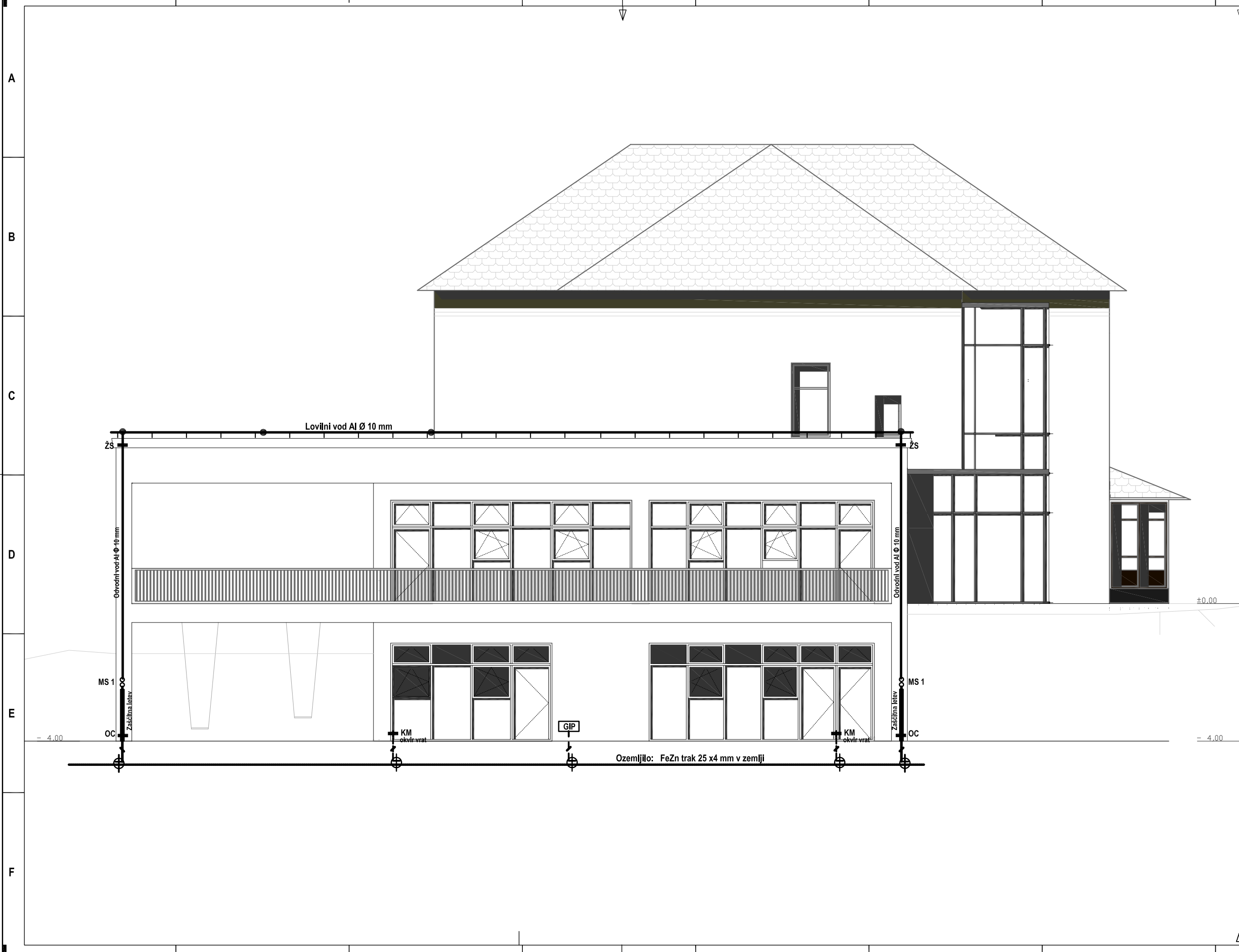

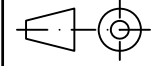

Sprememba	Opis spremembe	Datum	Spremenil
Investitor	OBČINA DUPLEK; Trg slovenske osamosvojitve 1 2241 Spodnji Duplek	Številka projekta	27/2017
Vrsta projekta	Objekt VRTEC ŽITEČKA VAS	 projektiranje, elektroinženiring Žerovinci 44, 2259 Ivanjковci, tel : 041 648 815, 02 719 44 50, fax: 02 719 41 25, e-mail: info@elektrocad.si	
PZI	Del objekta/ sistem NAČRT FASADE SEVER		
	Projektant: Marko LAČEN, dipl.inž.el. februar 2018 Odg. proj.: Bojan Potočnik, inž.el. IZS E-0356 februar 2018 Odg. vod.proj.: Uroš Rošker, u.d.l.a. ZAPS 1737 A februar 2018		
Vrsta načrta	NAČRT ELEKTRIČNIH INSTALACIJ IN ELEKTRIČNE OPREME	Številka načrta	2017-00088-EI
Vsebina risbe	STRELOVOD NAČRT FASADE	Merilo	1:100
		Številka risbe	E-08